

LINEA Legno



LINEA Legno

LINEA Garden

LINEA Hydro

LINEA Light

Idee per nuovi orizzonti





Wood **ALBERTANI** S.p.a.

L'azienda



Interpretiamo le tue idee...



La LINEA Legno, divisione della **Wood ALBERTANI** s.p.a., produce semilavorati in lamellare e massello di pino impregnati in autoclave.

Cerchiamo di interpretare le TUE idee progettando e realizzando prodotti di arredo per esterni in kit, distribuiti tramite i nostri rivenditori su tutto il territorio nazionale.

Se vuoi conoscere il rivenditore più vicino a te visita il nostro sito:

www.woodalbertani.com

ed entra nella divisione



La produzione LINEA Legno comprende gazebo, pergolati addossati ed autoportanti, copri auto, pensiline ed elementi di ornamento per il giardino come fioriere, pannelli grigliati, recinzioni, illuminazione a led **LINEA Light**, piscine fuori terra **LINEA Hydro** e strutture su misura.

Il punto di forza della **Wood ALBERTANI** s.p.a. consiste nel fornire alla propria clientela prodotti di qualità ed un servizio preciso e puntuale.

Il nostro obiettivo è quello di essere il punto di riferimento ed il partner per i professionisti del legno.

Siamo orgogliosi nel dichiarare che i nostri prodotti sono il frutto del design e della tecnologia italiana.



Tutti i nostri prodotti vengono realizzati negli stabilimenti di L'Aquila e di Edolo (BS).

le tue idee...

Per i tuoi momenti di relax

Con i prodotti LINEA Garden e LINEA Hydro riscopri la gioia di vivere in libertà il giardino di casa tua.

Frutto del design e della tecnologia italiana, i nostri prodotti sono stati pensati e realizzati per rendere più confortevole e accogliente il tuo giardino.

Il nostro obiettivo è quello di creare il fresco d'estate nel tuo giardino.

Ti proteggiamo dal sole con i nostri gazebo, i nostri pergolati, con le pergole motorizzate con tende da sole e da pioggia.

Pensiamo anche a riparare dal sole e dalla grandine la tua automobile con i nostri copri auto solidi e modulari.

E poi cosa c'è di più rilassante che godersi un bagno in una comoda e pratica piscina in legno direttamente nel giardino di casa tua?

Le nostre piscine fuori terra in legno sono funzionali, robuste e facili da montare.

Possono essere installate nel tuo giardino senza che sia necessario procedere a scavi o battute in cemento.

I modelli pronti in pratici kit coprono ogni singola esigenza e possono essere arricchiti con pedane in legno.

Abbiamo anche pensato a rendere più gradevole ed elegante il tuo giardino nelle ore notturne con i nostri punti luce in legno e alluminio a led.



Impregnazione del legno	pag. 5
Gazebo	pag. 6
Pergole indipendenti e addossate	pag. 13
Barchesse	pag. 19
Tende veranda sole e pioggia	pag. 20
Pensiline	pag. 25
Bungalow e garage	pag. 29
Copri auto	pag. 31
Piscine fuori terra	pag. 33
Pavimentazioni	pag. 38
Illuminazioni	pag. 40
Recinzioni	pag. 42
Pannelli grigliati e frangivento	pag. 45
Fioriere	pag. 55
Accessori	pag. 58
Strutture su misura	pag. 61
Ferramenta	pag. 62
Impregnanti e smalti	pag. 65
Semilavorati lamellare e massello	pag. 67
Pati	pag. 69
Certificazioni e garanzie	pag. 71



STRUTTURE IDONEE AD UN CARICO MAX 150 Kg/Mq



STRUTTURE NON IDONEE AD UN CARICO SUPERIORE
A 80 Kg/Mq



DIN EN 71-3
PRODOTTI TESTATI PER UTILIZZO SU GIOCHI PER BAMBINI

Nuova impregnazione ecologica incolore.



Per durare nel tempo

ALBURNO



DURAME

Nel mondo delle conifere il pino silvestre è l'unica essenza che, se impregnato in autoclave riesce a resistere agli attacchi dei parassiti e dei funghi, causa della marcescenza.

Le conifere sono composte da durame (parte più interna del fusto e priva di sostanze attaccabile dai parassiti) e dall'alburno (parte esterna del fusto ricca di sostanze nutritive attaccabile dai parassiti).

L'alburno del pino, data la sua conformazione a cellula aperta, risulta essere il più idoneo all'assorbimento dei sali protettivi tramite impregnazione in autoclave a pressione.

Le industrie Albertani, sempre attente alle problematiche legate alla tutela dell'ambiente, hanno sempre utilizzato sali di impregnazione privi di arsenico e cromo.

Con il potenziamento dell'impianto di impregnazione siamo i primi in Italia ad aver adottato il nuovo sale di impregnazione privo anche di rame.

Il risultato è un'impregnazione incolore, inodore ed ecologica in classe di protezione 3.

Il legno trattato con questo nuovo sale mantiene la sua colorazione naturale. Questo permette di poter verniciare le travi con prodotti all'acqua o al solvente, ottenendo le stesse sfumature cromatiche di un legno non impregnato in autoclave, ma con il vantaggio di una protezione preventiva contro l'attacco di insetti, termiti e funghi.

Garanzia contro la marcescenza di 10 anni.

LINER Garden



Maratea, Panarea e Amantea sono proposti con copertura con il telo in PVC ignifugo, nell'elegante colore bianco con bordino rosso.

Tutti realizzati in pratici kit di montaggio, sono già forniti di ferramenta fatta eccezione delle staffe per il fissaggio a terra, che dovranno essere richieste a parte.

I gazebo potranno essere completati con i nostri grigliati e le nostre fioriere (vedi esempi nei disegni tecnici).



Maratea 3x3

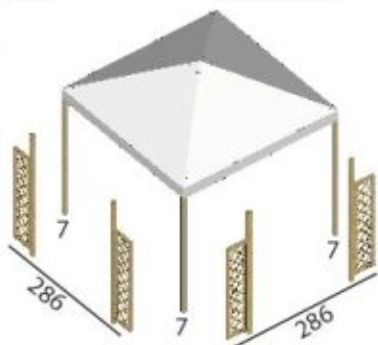

Amantea 3x4

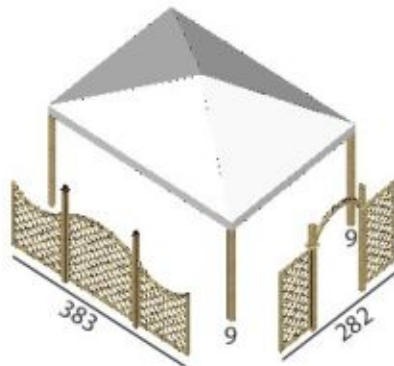

Panarea 4x4

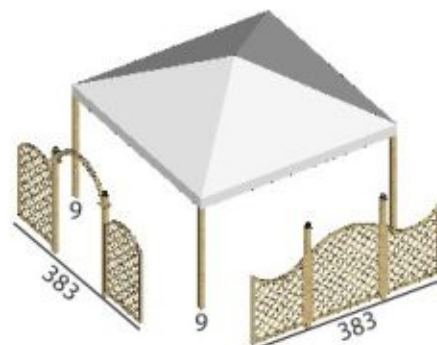

GAZEBO

Pino impregnato in autoclave colore verde o incolore		Nr.	Sezione cm
PILASTRI	4	7x7	
CATENE	4	7x7	
DIAGONALI	4	4,5x7	
TELO BIANCO PVC	1	400 gr/mq	
FERRAMENTA IN KIT ESCLUSI PORTA PILASTRI			

Pino impregnato in autoclave colore verde o incolore		Nr.	Sezione cm
PILASTRI	4	9x9	
CATENE	2	9x9	
CATENE	2	9x9	
DIAGONALI	4	4,4x9,5	
TELO BIANCO PVC	1	650 gr/mq	
FERRAMENTA IN KIT ESCLUSI PORTA PILASTRI			

Pino impregnato in autoclave colore verde o incolore		Nr.	Sezione cm
PILASTRI	4	9x9	
CATENE	2	9x9	
CATENE	2	9x9	
DIAGONALI	4	4,4x9,5	
TELO BIANCO PVC	1	650 gr/mq	
FERRAMENTA IN KIT ESCLUSI PORTA PILASTRI			



LINEA Garden

Lipari, Procida e Arzachena vengono proposti con il tetto in perlinato di pino e guaina ardesiata di colore rosso.
I gazebo potranno essere completati con i nostri grigliati e le nostre fioriere (vedi esempi nei disegni tecnici).



Lipari 3,50x3,50

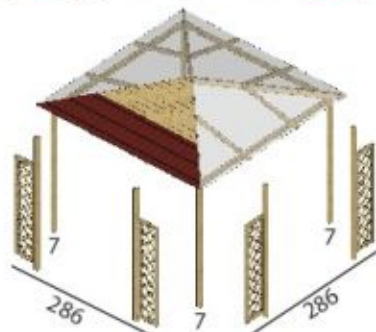

Procida 4,20x4,20

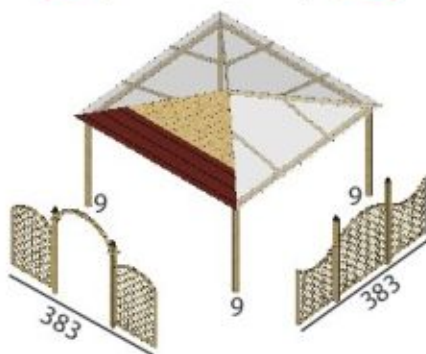

Arzachena 3,50x4,50

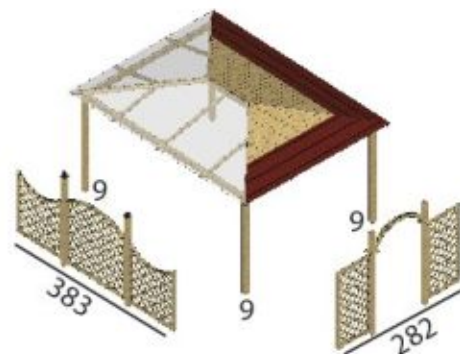

GAZEBO

Pino impregnato in autoclave colore verde o incolore		
Nr.	Sezione cm	
PILASTRI	4	7x7
CATENE	4	7x7
DIAGONALI	4	4,5x7
TETTO PERLINA + GUAINA ROSSA		
FERRAMENTA IN KIT		
ESCLUSI PORTA PILASTRI		

Pino impregnato in autoclave colore verde o incolore		
Nr.	Sezione cm	
PILASTRI	4	9x9
CATENE	2	9x9
CATENE	2	9x9
DIAGONALI	4	4,4x9,5
TETTO PERLINA + GUAINA ROSSA		
FERRAMENTA IN KIT		
ESCLUSI PORTA PILASTRI		

Pino impregnato in autoclave colore verde o incolore		
Nr.	Sezione cm	
PILASTRI	4	9x9
CATENE	2	9x9
CATENE	2	9x9
DIAGONALI	4	4,4x9,5
TETTO PERLINA + GUAINA ROSSA		
FERRAMENTA IN KIT		
ESCLUSI PORTA PILASTRI		



LINEA Garden

La libertà di vivere il giardino!

Milos 5,90x5,50



Pino impregnato in autoclave
colore verde o incolore

	Nr.	Sezione cm
PILASTRI	4	9x9
CATENE	2	9x9
CATENE	2	9x9
DIAGONALI	4	7x13
ARCARECCI	4	7x7
TETTO IN PERLINATO		3.3
GUAINA ROSSA		
FERRAMENTA IN KIT		
ESCLUSI: PORTA PILASTRI		



MILOS



LINEA *Garden*



Q GAZEBO





La pergola LINEA Legno.
Per riscoprire il piacere
di leggere un libro, mangiare
all'aperto e divertirsi
in compagnia.

PERGOLE GRILLAGE





Capri 4x4

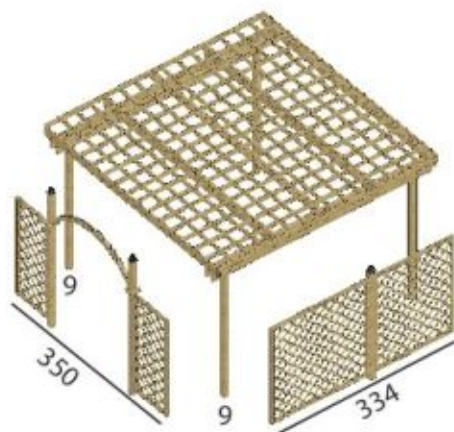

Capri Light 4x4

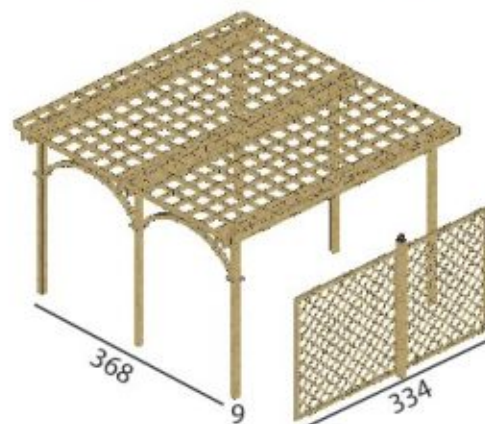

Pino impregnato in autoclave
colore verde o incolore

	Nr.	Sezione cm
PILASTRI	4	9x9
TRAVE GEMELLA	4	5,4x16
ARCARECCI	5	5,4x13
LISTELLO X GRIGLIA	28	3,2x7
DOGA PERIMETRALE	4	2x9,5
FERRAMENTA IN KIT		
ESCLUSI: PORTA PILASTRI		

Pino impregnato in autoclave
colore verde o incolore

	Nr.	Sezione cm
PILASTRI	6	9x9
TRAVE GEMELLA	6	5,4x16
LISTELLO X GRIGLIA	28	3,2x7
DOGA PERIMETRALE	4	2x9,5
FERRAMENTA IN KIT		
ESCLUSI: PORTA PILASTRI		

Pergole con travi ad onda

LINEA Garden

Cayman 5,70x6

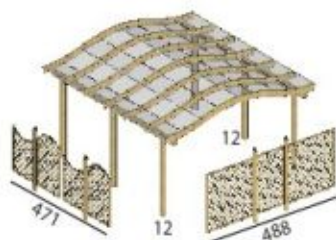

Bermuda 4,20x5



Pino impregnato in autoclave
colore verde o incolore

	Nr.	Sezione cm
PILASTRI	6	12x12
BANCHINA	2	9x16
TRAVE A CAPPELLO	7	9x18
FERRAMENTA IN KIT		
ESCLUSI PORTA PILASTRI		

Pino impregnato in autoclave
colore verde o incolore

	Nr.	Sezione cm
PILASTRI	6	9x9
BANCHINA	2	9x13
TRAVE A CAPPELLO	6	9x13
FERRAMENTA IN KIT		
ESCLUSI PORTA PILASTRI		

PERGOLA INDIPENDENTE



Nisida 3,90x5

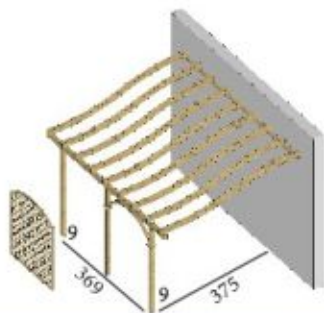

Nisida 5x5

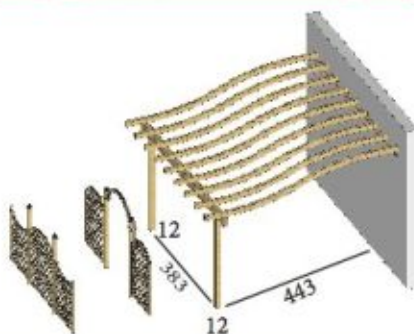

Pino impregnato in autoclave
colore verde o incolore

	Nr.	Sezione cm
PILASTRI	3	9x9
BANCHINA	1	9x13
BANCHINA A MURO	1	7x13
ARCO AD ONDA	7	9x13
FERRAMENTA IN KIT ESCLUSI PORTA PILASTRI		

Pino impregnato in autoclave
colore verde o incolore

	Nr.	Sezione cm
PILASTRI	2	12x12
BANCHINA	1	12x23
BANCHINA A MURO	1	7x13
ARCO AD ONDA	9	9x13
FERRAMENTA IN KIT ESCLUSI PORTA PILASTRI		



PERGOLA ONDA



Palmas 4,50x3

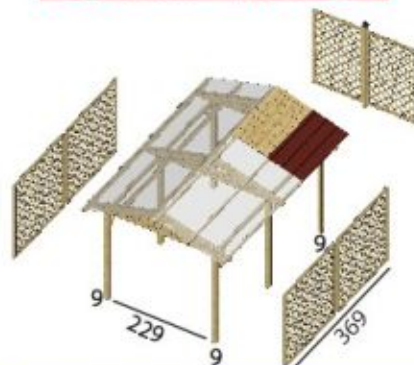

Naxos 4,50x4,80

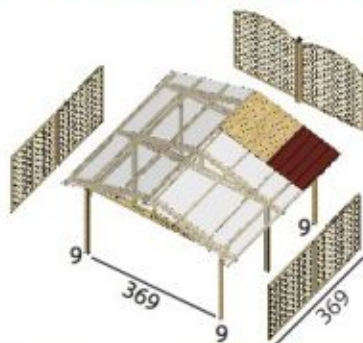

BARCHESSA

Pino impregnato in autoclave colore verde o incolore

	Nr.	Sezione cm
PILASTRI	6	9x9
PUNTONI CAPPRIATA	6	9x13
CATENA CAPPRIATA	6	4,4x9,5
ARCARECCI SECONDARI	6	4,4x9,5
BANCHINE E SAETTE	4	7x7
FERRAMENTA IN KIT		
ESCLUSI PORTA PILASTRI		

Pino impregnato in autoclave colore verde o incolore

	Nr.	Sezione cm
PILASTRI	6	9x9
PUNTONI CAPPRIATA	6	9x13
CATENE CAPPRIATA	6	4,4x9,5
MONACO	3	9x9
BANCHINE E SAETTE	4	7x7
FERRAMENTA IN KIT		
ESCLUSI PORTA PILASTRI		

Chios 7,80x5,80

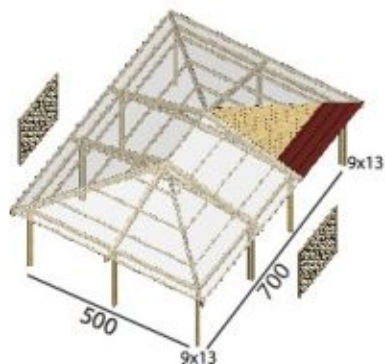

Pino impregnato in autoclave colore verde o incolore

	Nr.	Sezione cm
PILASTRI	10	9x13
DIAGONALI	4	9x13
PUNTO CAPPRIATA	4	9x16
PUNTONE FALDA	2	9x13
ARCARECCI	18	4,4x9,5
BANCHINE E SAETTE	10	9x9
SAETTE	4	9x9
FERRAMENTA IN KIT		
ESCLUSI PORTA PILASTRI		



La tenda veranda di

LINER Garden





PERGOLA MOTORIZZATA DA PIOGGIA

Superior

Superior è l'unica tenda veranda da pioggia con copertura scorrevole motorizzata posizionata nella parte superiore della pergola in legno.

La straordinaria tensione del telo e la conseguente resistenza alla pioggia e al vento sono garantiti dal sistema di bloccaggio (brevetto depositato My Shell) che la rende di gran lunga superiore rispetto alle sue dirette concorrenti.

La Superior viene fornita in kit di montaggio comprendente la pergola in legno lamellare e la tenda motorizzata. La sua profondità massima arriva a 6 metri, il cassonetto in alluminio che alloggia il telo ha un ingombro massimo di soli 35 cm.

Nel kit di montaggio è inclusa anche la ferramenta ad eccezione degli ancoraggi a terra e dei fissaggi a parete che dovranno essere scelti secondo il tipo di terreno e di muratura.



PERGOLA MOTORIZZATA DA SOLE

Giglio è la tenda veranda motorizzata che ti dà ombra quando lo chiedi tu.

Le pergole **Giglio** vengono fornite nelle misure standard e anche nelle misure personalizzate.

Il kit di montaggio comprende la pergola in legno lamellare e la tenda motorizzata, includendo anche la ferramenta per il montaggio (ad eccezione degli ancoraggi a terra e dei fissaggi a parete, che dovranno essere scelti secondo il tipo di terreno e di muratura).

La tenda viene fornita di serie con motore fine corsa a pulsante. È possibile, inoltre, richiedere la versione con radiocomando.



TENDA MOTORIZZATA DA SOLE

NEW

Rosa dei venti

Quando il design si unisce alla tecnologia e alla pratica nasce un prodotto innovativo come la Rosa dei venti.

La sua particolare forma romboidale le permette di coprire un'area di 4 x 7 metri in ogni tipo di ambiente.

Con un semplice click sul radiocomando da zero puoi arrivare ad ombreggiare fino a 14 mq.

Grazie al suo sistema di funi in acciaio inox ed al tessuto ultra resistente in DACRON® (utilizzato in nautica) di colore bianco, il telo rimane sempre in tensione in ogni fase.

Può resistere al vento fino a 40 km/h, dopo di che l'anemometro fa scattare il riavvolgimento automatico del telo inviando un impulso al radiocomando.

La ferramenta è in acciaio inox AISI 316 ed i pali portanti sono in lamellare di pino impregnato in autoclave per farla resistere agli agenti atmosferici.



TENDE A CADUTA PRIVACY

Se vuoi ripararti dal vento o dagli sguardi indiscreti, ti proponiamo diverse soluzioni personalizzate e su misura. La scelta dei materiali e della tecnologia dipende dalle tue esigenze.

Per i tessuti siamo in grado di offrirti il PVC, il Crystal con fasce ed il Soltis®.

Tutti i nostri modelli sono con avvolgimento a rullo alloggiato nel cassonetto in alluminio, che garantisce una maggiore durata del telo nel tempo e con guide laterali dotate di apposite spazzole in polipropilene.

Siamo in grado di fornirti modelli di alta fascia in grado di ripararti dal vento, dai raggi solari e dagli occhi indiscreti.

Puoi scegliere tra le soluzioni con movimentazione manuale ad argano o con motore con radiocomando.

Tutte le nostre tende sono adattabili alle strutture del tuo giardino.

TENDE A CADUTA





LINER Legno

L'ombra del primo e dell'ultimo sole

Velino 1,30x2

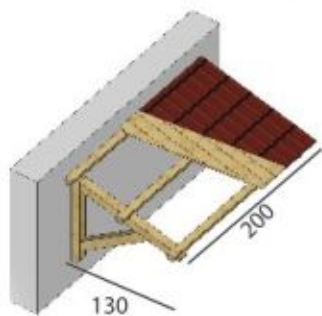

Majella 1,30x2

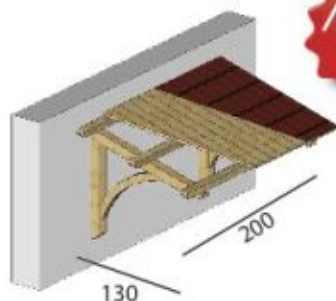

LINEA Garden

Pino impregnato in autoclave
colore verde o incolore

	Nr.	Sezione cm
PUNTONI	2	9x9
SAETTA	2	9x9
MONTANTE VERTICALE	2	9x9
TRAVE	3	7x7
COPERTURA-PERLINA		2x12
GUAINA ARDESIAIA ROSSA		

PENSILINA

Pino impregnato in autoclave
colore verde o incolore

	Nr.	Sezione cm
PUNTONI	2	9x9
ARCO SAETTA	2	7x7
MONTANTE VERTICALE	2	9x9
TRAVE	3	7x7
COPERTURA-PERLINA		2x12
GUAINA ARDESIAIA ROSSA		



Gran Sasso 1,30x2

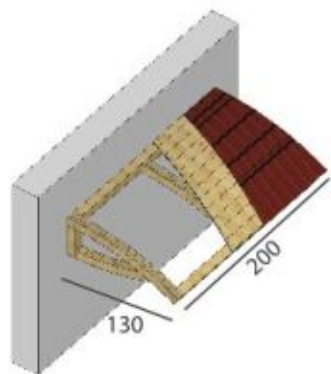

LINEA Garden

Gran Sasso...

Pino impregnato in autoclave
colore verde o incolore

	Nr.	Sezione cm
ARCO	2	9x9
ARCO	1	9x9
ARCO SAETTA	2	9x9
TRAVE	2	9x9
TRAVE	2	9x9
COPERTURA PERLINA		2x12
GUAINA ARDESIATA ROSSA		

PENSILINA





L'ombra del primo e dell' ultimo sole



Pomilio

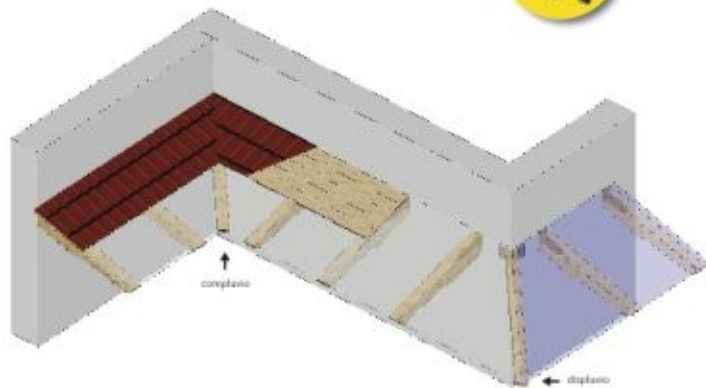

Si consiglia di montare le mensole con interasse non superiore ad 80 cm.

Magnola





Bungalow per arredare!



BUNGALOW E GARAGE



Dall'esperienza delle Industrie Albertani nascono i bungalows da giardino di LINEA Legno.

Sono realizzati in abete nordico con il sistema di costruzione ad incastro block-haus.

Ogni bungalow viene progettato ad hoc in base alle tue esigenze, utilizzando materiali di qualità per assicurarti la massima durata nel tempo.



Magnum 6x6



Rex 3x6

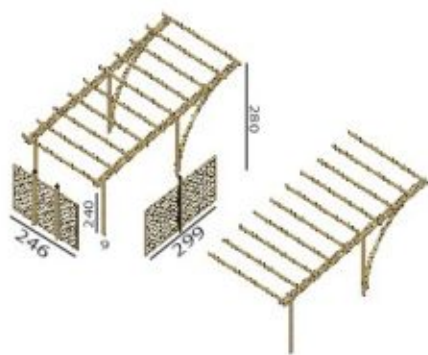

Caesar 3x5

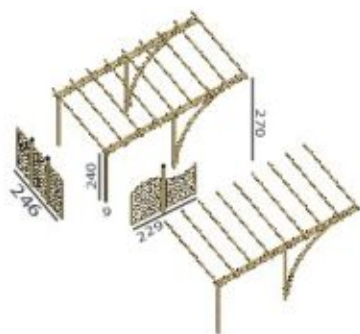

Pino impregnato in autoclave
colore verde o incolore

	Nr.	Sezione cm
PILASTRI	4	12x12
CATENE	4	5,4x16
ARCARECCI	10	7x16
ARCHI	2	12x12
FERRAMENTA IN KIT ESCLUSI PORTA PILASTRI		

Pino impregnato in autoclave
colore verde o incolore

	Nr.	Sezione cm
PILASTRI	4	9x9
CATENE	4	4,4x13
ARCARECCI	10	4,4x13
ARCHI	2	9x9
FERRAMENTA IN KIT ESCLUSI PORTA PILASTRI		

Pino impregnato in autoclave
colore verde o incolore

	Nr.	Sezione cm
PILASTRI	4	9x9
CATENE	4	4,5x12
ARCARECCI	9	4,5x12
ARCHI	2	9x9
FERRAMENTA IN KIT ESCLUSI PORTA PILASTRI		



La tua auto al riparo...



Simio 5,70x5,80

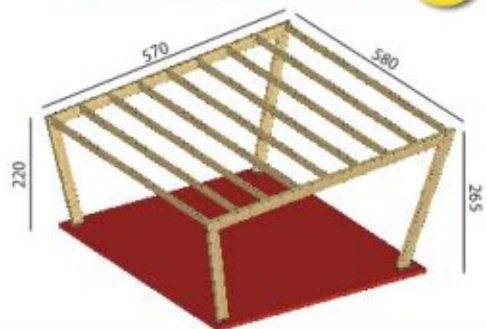

NEW

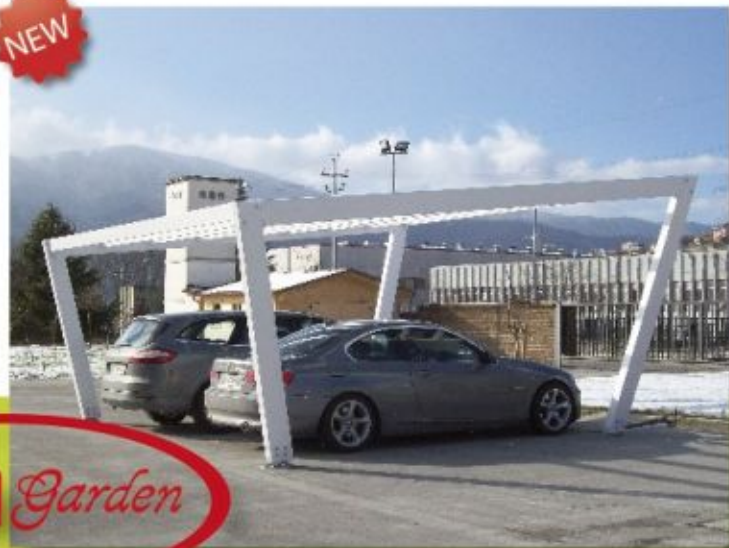

Pino impregnato in autoclave
colore verde o incolore

	Nr.	Sezione cm
PILASTRI	4	12x28
TRAVI	2	12x28
ARCARECCI	6	7x16
ARCARECCI	2	9x23
FERRAMENTA IN KIT INCLUSI PORTA PILASTRI		

LINEA *Garden*



Venus

Cassiopea

Libra

Andromeda

BAGNO

EDEN

LINEA Hydro

Piscine in legno fuori terra

Libra 4,15

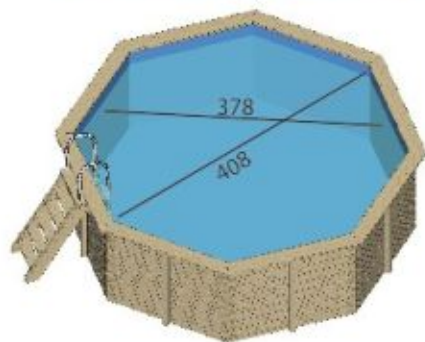

Dimensione interna: 378 cm - Altezza: 113/130 cm

Venus 6,70

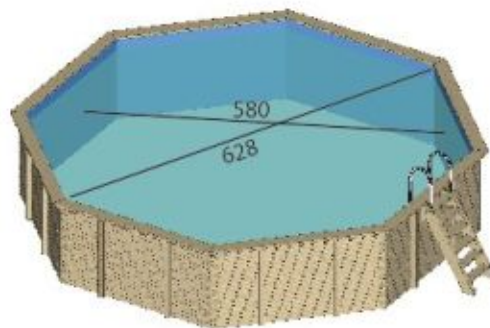

Dimensione interna: 580 cm - Altezza: 113/130 cm

PISCINE LEGNO

Le nostre piscine fuori terra sono autoportanti, ciò significa che non c'è bisogno di effettuare scavi in giardino e quindi non c'è la necessità di autorizzazioni edilizie.

Facili da montare, robuste ed eleganti sono disponibili in diverse forme e misure.

Le pareti esterne portanti della piscina sono realizzate in legno massello di pino 7x7 cm impregnato in autoclave ed il bordo è in lamellare di pino da 3,2 cm impregnato in autoclave.



Cassiopea 5x4,15

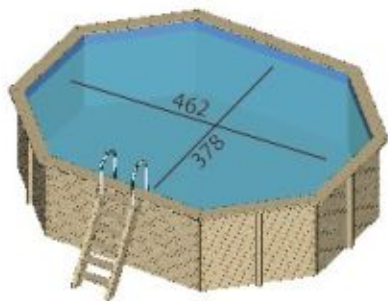

Dimensione interna: 378x462 cm - Altezza: 113/130 cm

Andromeda 6,30x3,80

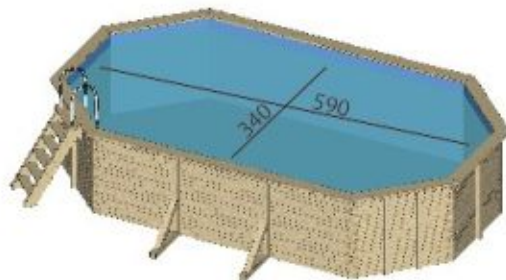

Dimensione interna: 590x340 cm - Altezza: 113/130 cm

PISCINE IN LEGNO

Vengono fornite complete di elettropompa in noryl da 0,33 HP da 8m³/h, monofase o trifase con prefiltro e cestello incorporato.

Nel kit sono inclusi inoltre il filtro a sabbia, lo skimmer in abs, la raccorderia ed i tubi. Il liner è 75/100 mm di colore azzurro, il kit base include anche la scala esterna in legno di pino impregnato in autoclave e scala interna in acciaio inox.

Nelle nostre piscine è incluso anche il kit di pulizia e manutenzione composto da un'asta telescopica in alluminio e scopa aspirante con una spazzola per pareti e un retino con aggancio a clip, tester per analisi acqua e termometro.



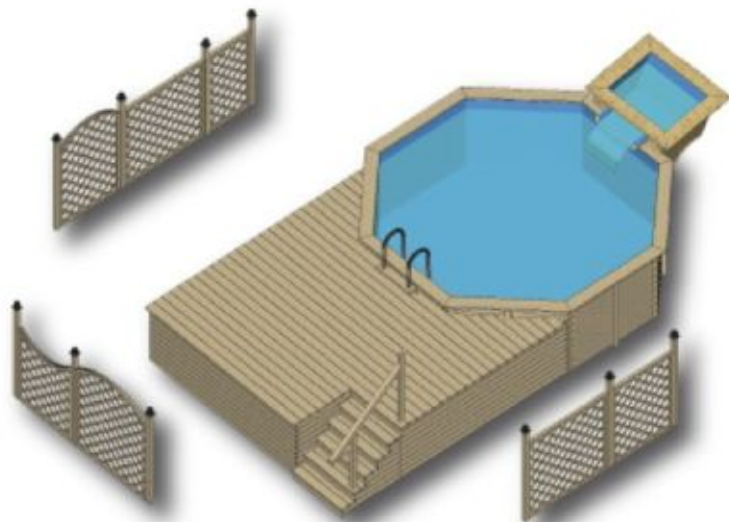

ACCESSORI PISCINE

Tutte le piscine Linea Hydro possono essere corredate di soppalco prendisole. È inoltre possibile inserire pannelli grigliati e recinzioni per completare e mettere in sicurezza il soppalco.

Un altro optional è il box locale impianti dove mettere al riparo i filtri e la pompa della piscina.

Ma la vera novità delle piscine Linea Hydro è rappresentata dalle coreografiche e utili cascatelle. Oltre che rendere più bella la piscina creano un'area relax per massaggi cervicali.

Le piscine possono essere illuminate internamente ed esternamente.

All'interno della piscina è possibile posizionare uno o più fari a led anche di colori diversi.

All'esterno è possibile inserire direttamente nel soppalco faretti inox ad incastro. (vedi catalogo reparto illuminazioni)



A custom-shaped swimming pool with a waterfall feature, surrounded by a lawn and trees. The pool is filled with clear blue water and has a white coping. A small wooden structure is visible in the background.

PISCINE SU MISURA



LINEA Legno



Combi Wood



Doza antiscivolo fine



Doza antiscivolo grossa



PAVIMENTAZIONI CLASSICHE E MODERNE



Piastrella rovere incastro



Piastrella antiscivolo



Doza liscia



LINEA Light

LED

ILLUMINAZIONI A LED E TRADIZIONALI



Kiolo



Faretto incasso inox



Ancona



Catania



L'Aquila



Bari



Bologna



Nel giardino segreto

LINEA Legno

LINEA Legno vi propone un'ampia gamma di accessori per arredare e rendere ancora più prezioso il vostro giardino: piastrelle, steccati, bordure, recinzioni e cancelletti.

RECINZIONI E STACCIONATE



Roma



Trevi - Siena



Susa



Livigno





RECINZIONI E STACCIONATE





LINEA Legno

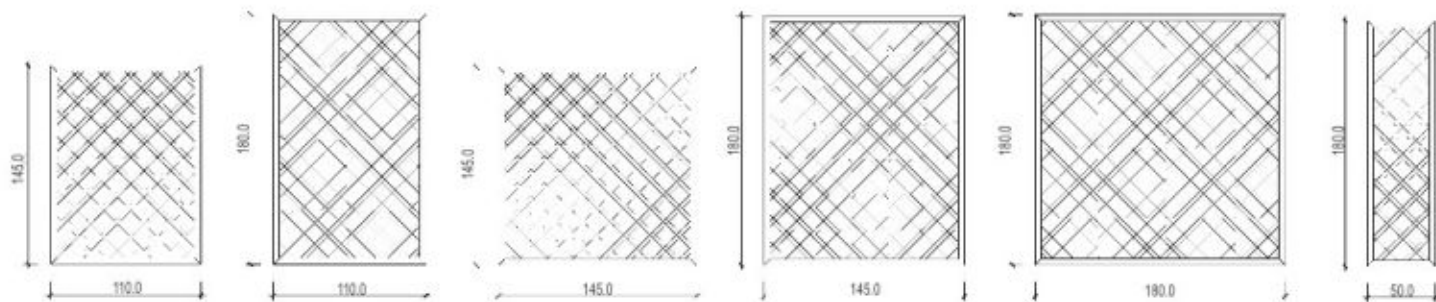
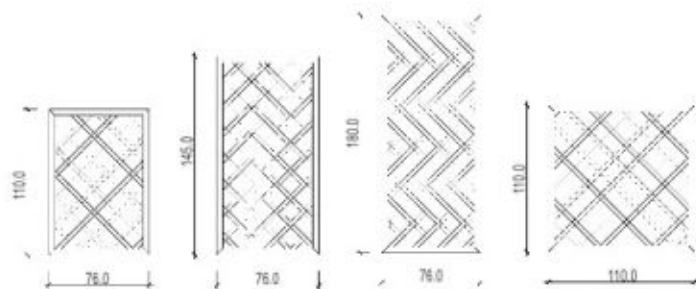

Filadelfia

Maglia diagonale con foro da 10,5 cm, listelli stondati 1,6x3,2 cm sovrapposti, cornice 4,5x5,5 cm
 Materiale: pino silvestre impregnato in autoclave.
 Disponibili anche su misura

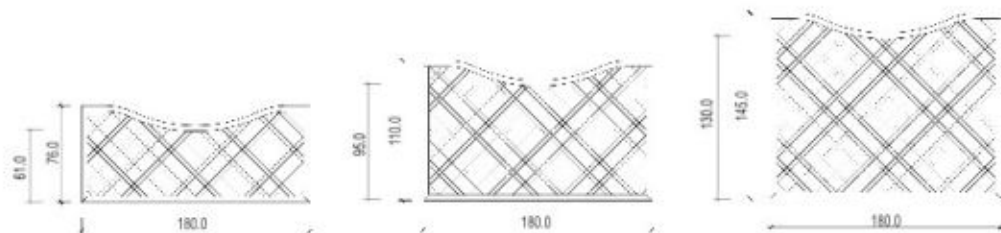
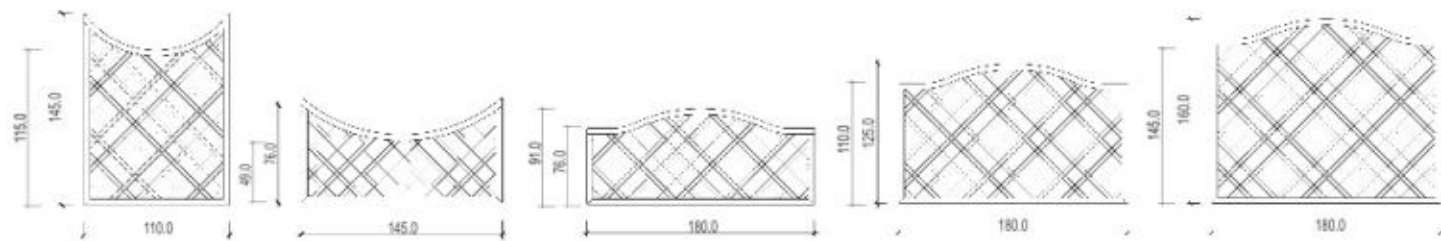
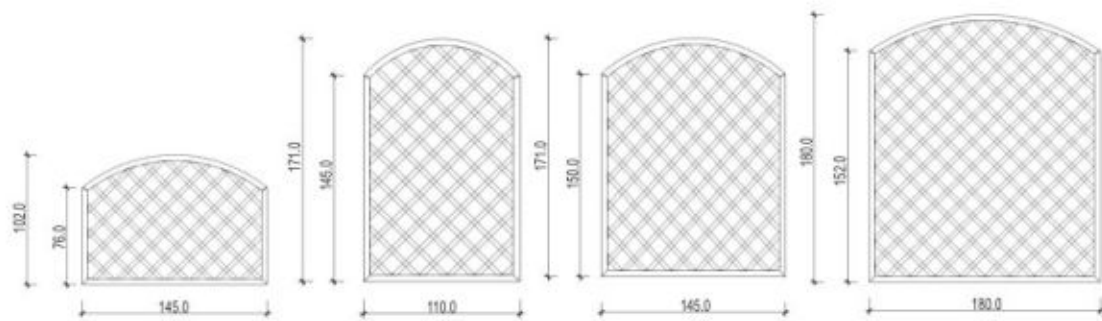

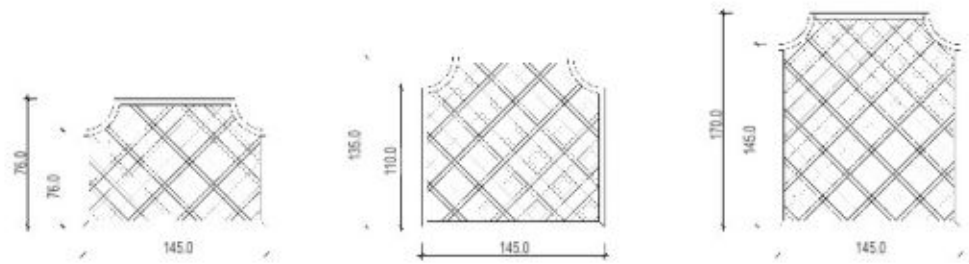

Fladelfia

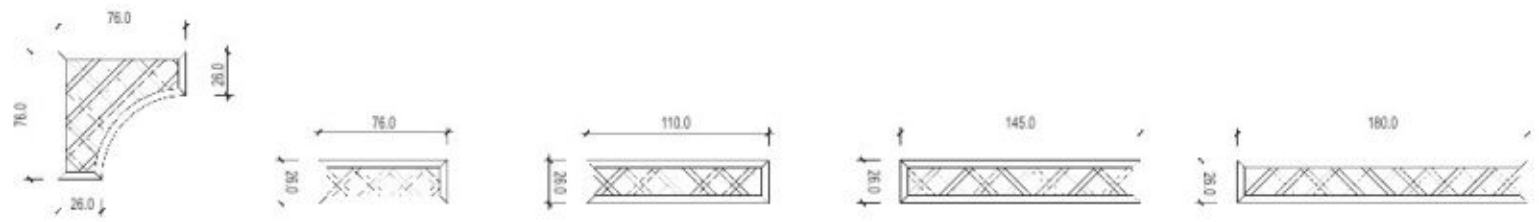
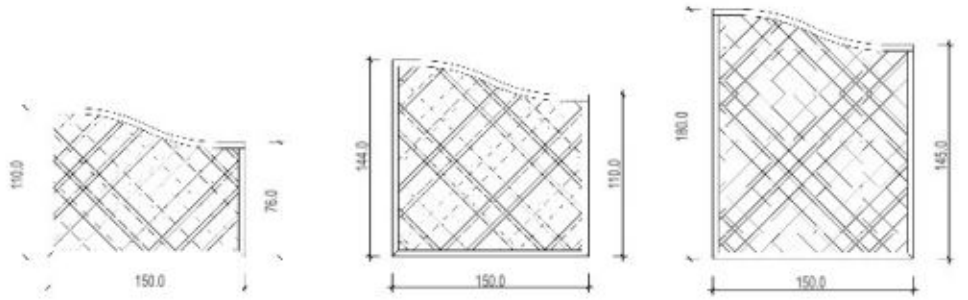



Maglia diagonale con foro da 10,5 cm, listelli stondati 1,6x3,2 cm semi incastro, cornice 4,5x5,5 cm
 Materiale: pino silvestre impregnato in autoclave.

Disponibili anche su misura

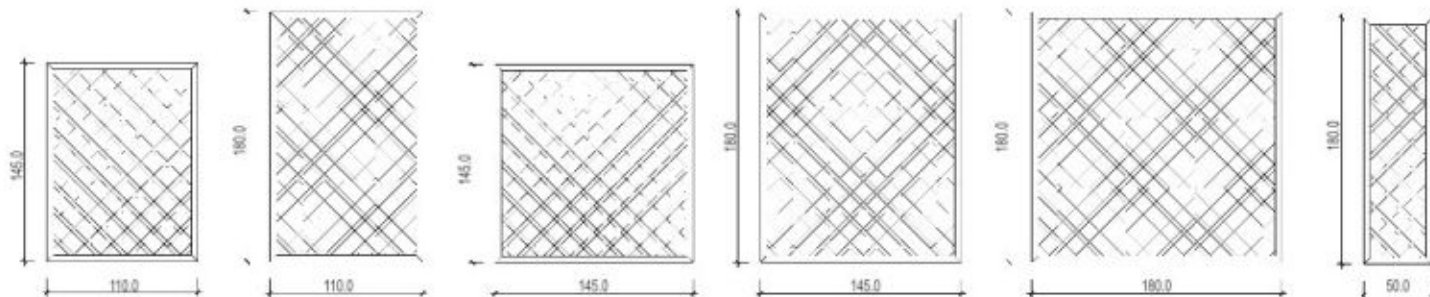
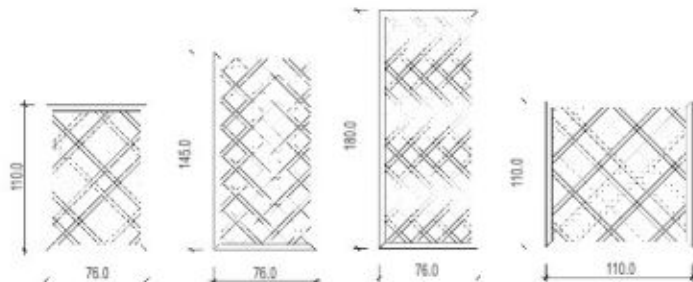

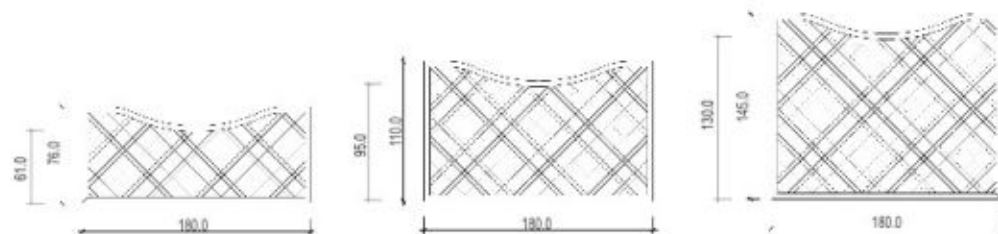
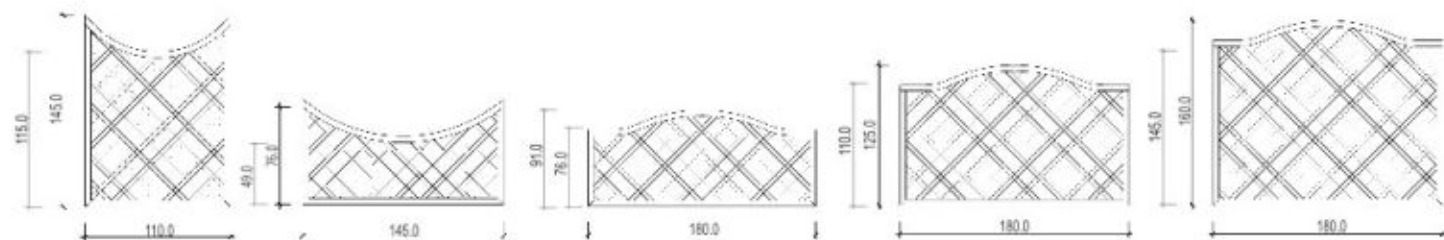
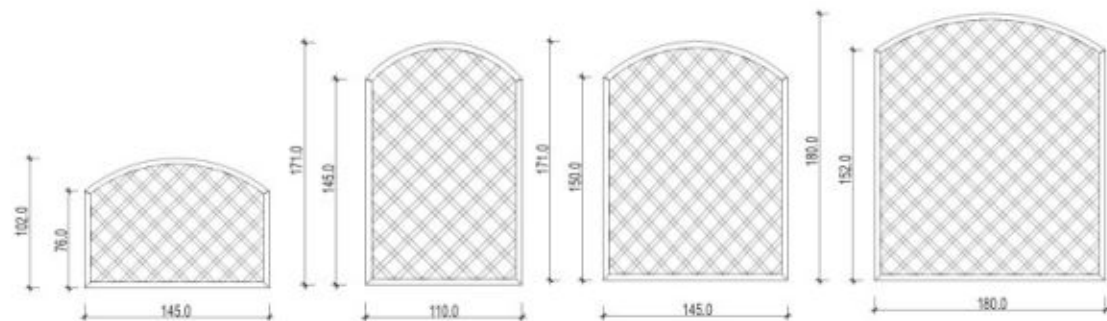

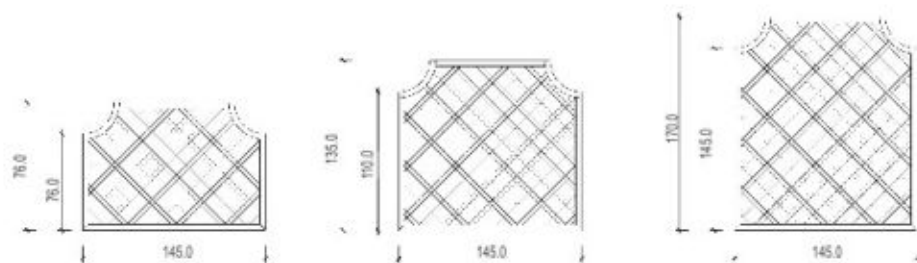

Polistena

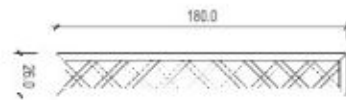
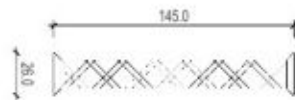
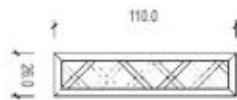
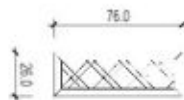
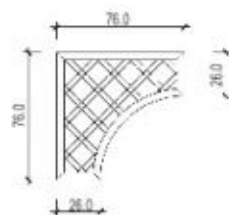
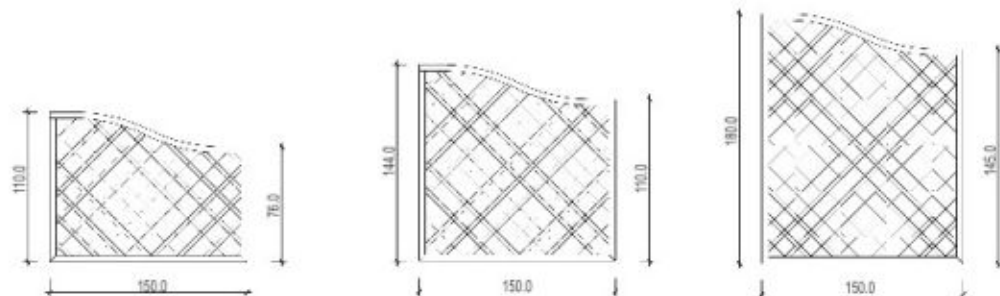

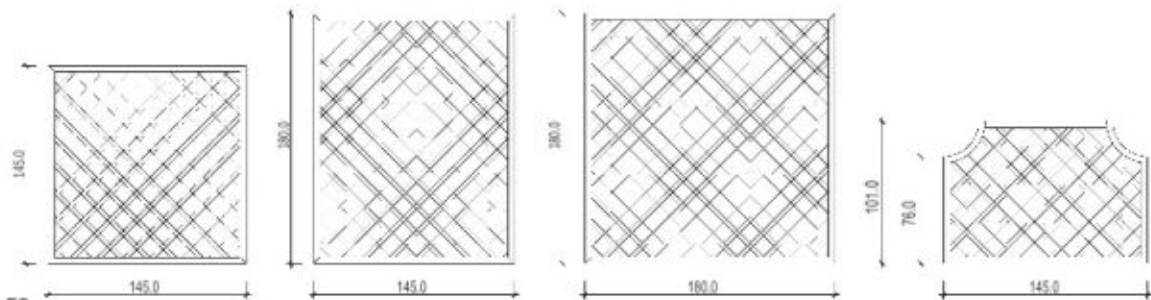
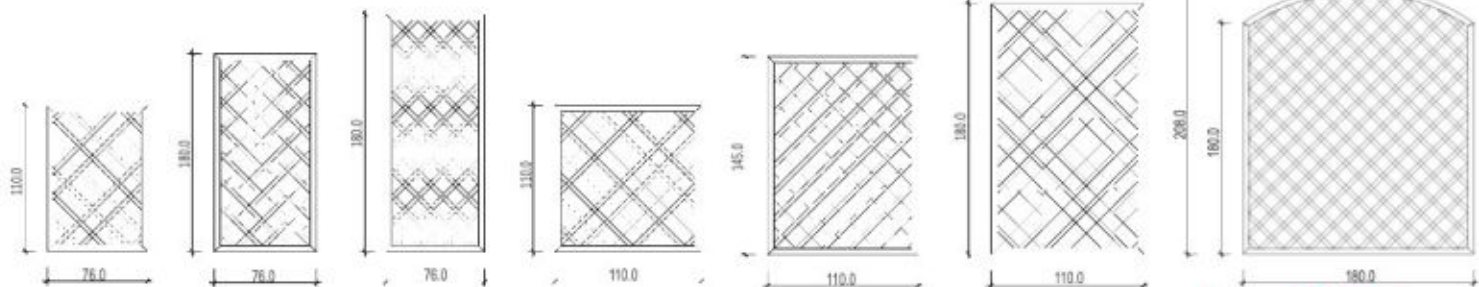
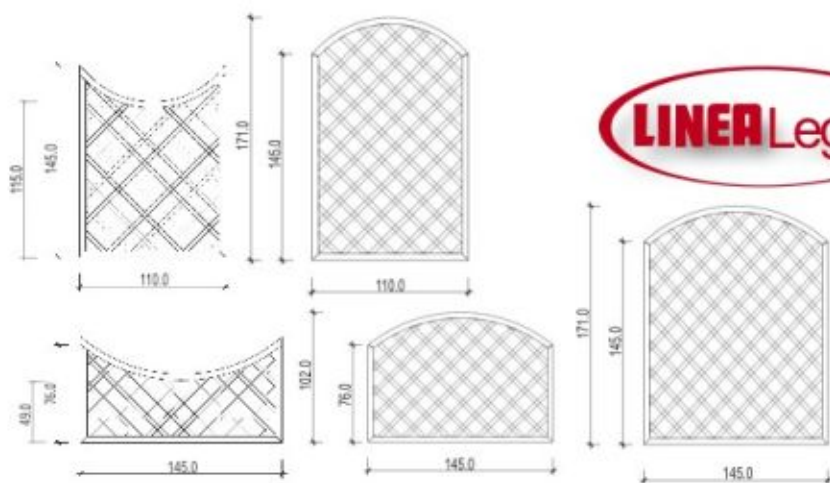

Maglia diagonale con foro da 14 cm,
listelli stonati 1,6x3,2 cm sovrapposti,
cornice 4,5x5,5 cm.
Materiale: pino silvestre impregnato in autoclave.
Disponibili anche su misura

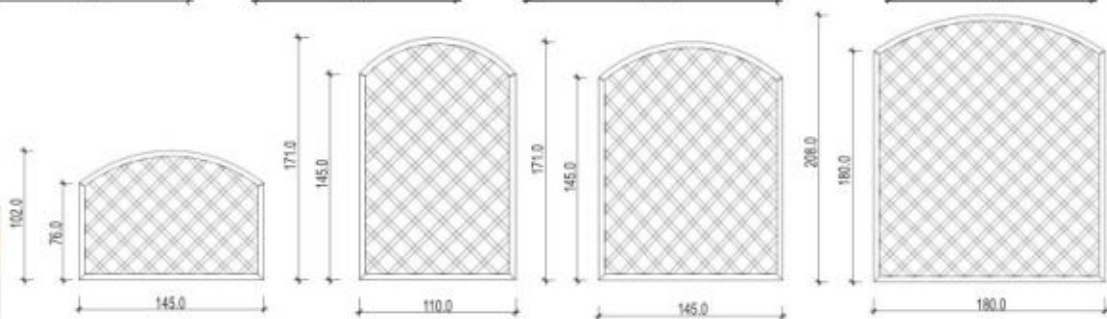
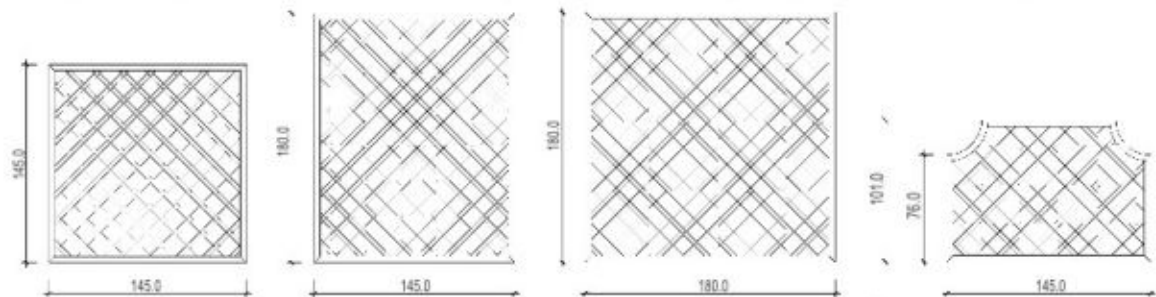
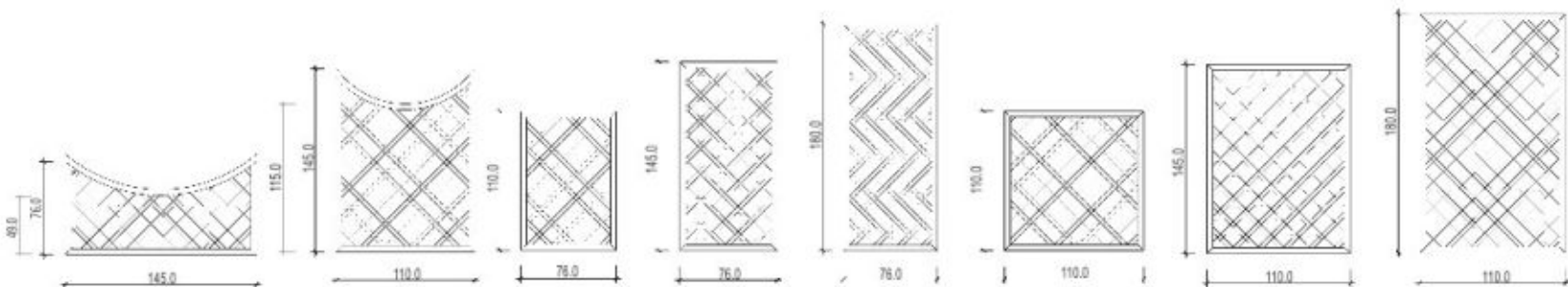

Maglia diagonale con foro da 15 cm, listelli stonati 2x3,4 cm ad incastro, cornice 4,5x5,5 cm
 Materiale: pino silvestre impregnato in autoclave.



Maglia diagonale con foro da 6,6 cm listello stondato 2x3,4 cm ad incastro. Cornice 4,5x5,5 cm. **Disponibili solo su misura**
Materiale pino silvestre impregnato in autoclave



Maglia diagonale con foro da 8 cm listello stondato 1,6x4,5 cm ad incastro. Cornice 4,5x5,5 cm. **Disponibili solo su misura**
Materiale pino silvestre impregnato in autoclave



Pannello frangisole cornice 4,5x5,5 cm listello 1,6x3,2 cm luce 35 mm.
Materiale: pino silvestre impregnato in autoclave
Misure disponibili: 60x180 - 100x180 - 120x180 - 150x180 - 180x180 cm



Frangivento con arco 180x180 cm con stecche zigrinate
Cornice 4,5x4,5 cm listello orizzontale zigrinato 0,7x9 cm.
Materiale: pino silvestre impregnato in autoclave colore verdognolo



Grigliato maglia diagonale con foro da 10,5 cm, listello stondato 1,6x3,2 cm sovrapposti, misura 180x180 cm già assemblato ma senza cornice.



Frangivento 180x180 cm con stecche zigrinate
Cornice 4,5x4,5 cm listello orizzontale zigrinato 0,7x9 cm.
Materiale: pino silvestre impregnato in autoclave colore verdognolo.

Fioriere in legno



Giulia



Sarah



LINEA Legno

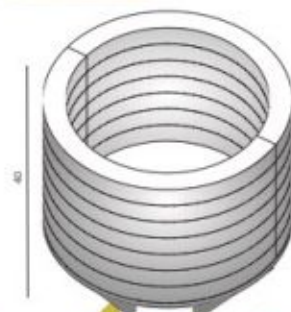
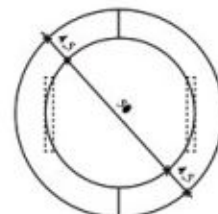
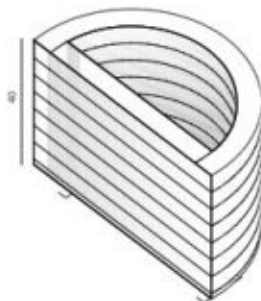
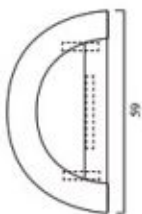



40x40 cm
40x50 cm
40x59 cm
40x76 cm
40x110 cm
40x145 cm
40x180 cm

Altezza 42 cm



50x50 cm
50x59 cm
50x76 cm
50x110 cm
50x145 cm
50x180 cm

Altezza 42 cm

LINEA Legno



LINER Legno



ACCESSORI





LINEA Legno



ACCESSORI





LINEA Legno



STRUTTURE SU MISURA

LINEA Legno

FERRAMENTA

LINEA Legno



FERRAMENTA

LINEA Legno

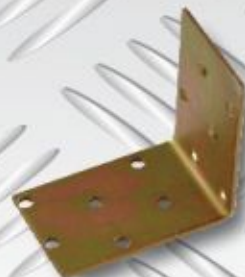

FERRAMENTA

LINEA Legno

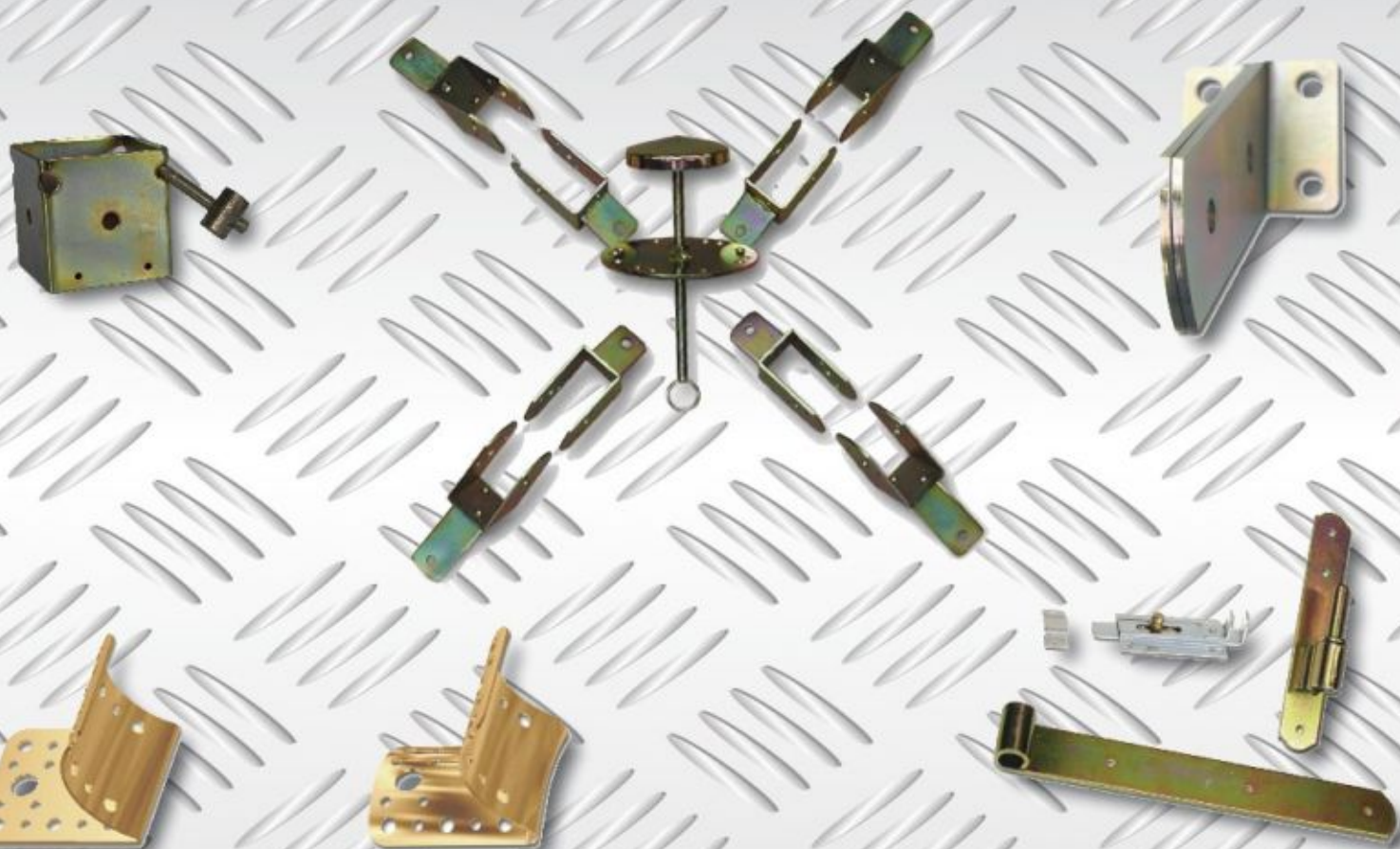

PRENDIAMOCI CURA DEL LEGNO

Linea di prodotti per la cura e manutenzione del legno per esterni.

I legni per esterno hanno bisogno di un trattamento speciale che li renda durevoli nel tempo ed inattaccabili da funghi, muffe e parassiti.

La Linea Legno si prende cura della prima fase del processo di protezione del legno impregnandolo in profondità mediante grandi autoclavi a pressione, utilizzando soluzioni saline ecologiche prive di sostanze nocive quali arsenico e cromo e da oggi anche prive di rame.

Questo trattamento preventivo costituisce la base fondamentale per il successivo trattamento cromatico del legno.

Per proteggere il legno dalle insidie dei raggi UV e degli agenti atmosferici che lo rendono grigio e disidratato, ti mettiamo a disposizione il Koralan Holzöl un olio a base di acqua in 3 diverse tonalità.

IMPREGNANTI



← LEGNO INGRIGITO

ALL'ACQUA



LARICE



NOCE



BANGKIRAI

FINITURE E SMALTI ALL'ACQUA PER ESTERNI



Se vuoi mantenere inalterata l'estetica del legno ricordati di adottare dei semplici accorgimenti. Utilizza la finitura trasparente con effetto cera e ripeti il procedimento almeno una volta all'anno (a seconda dell'esposizione ai raggi diretti del sole), per ricreare il film protettivo contro i raggi UV.

Se invece desideri dare un tocco di allegria e proteggere il legno nel tempo, ti consigliamo gli smalti coprenti a base di acqua (vedi tabella colori).



SEMILAVORATI DI PINO SILVESTRE IMPREGNATI IN AUTOCLAVE

LINEA Legno

Presso il nostro stabilimento di Bazzano (AQ) vengono realizzate le travi di pino lamellare successivamente impregnate in autoclave. Perché e quando utilizzare il legno lamellare.

Con la produzione del lamellare vengono eliminati i difetti macroscopici del legno quali nodi non conformi, fessurazioni e svergolamenti, attraverso la selezione e quindi lo scarto delle sezioni difettose.

La produzione del lamellare è costituita dalla trasformazione del tronco in tavole e dalla ricomposizione delle stesse in travi tramite incollaggio.

La Wood Albertani s.p.a. ha il certificato di incollaggio rilasciato dall'istituto Otto-Graf di Stoccarda che attesta il controllo e la qualità dei prodotti lamellari delle Industrie Albertani.

Lo stesso procedimento adottato per la produzione del lamellare viene seguito per la realizzazione delle travi bilama.

Si opta per l'utilizzo del legno di pino lamellare quando nasce l'esigenza di creare strutture in legno per esterni che durino nel tempo e resistano all'attacco di parassiti, insetti e muffe e quando siano richiesti specifici parametri di portata che solo il legno lamellare è in grado di garantire e certificare.

Molto vasta è la nostra produzione di legno di pino massiccio, dalle verghe lisce al dogato antiscivolo adatto per le pavimentazioni, fino ad arrivare alla realizzazione di diverse sezioni di perlinato e scandole in pino e abete e su richiesta anche in larice siberiano.

Il legno massiccio viene ricavato dalla trasformazione del tronco in tavole che vengono poi scorniciate e smussate negli angoli.

A differenza del legno lamellare, che ricordiamo è un prodotto industriale, il legno massiccio può presentare fessurazioni da ritiro, nodi, svergolamenti e torsioni che sono fenomeni tipici e naturali di ogni tipo di legno.

PALI TORNITI PER RECINZIONI!

LINEA Legno

I pali torniti provengono dalle foreste di pino silvestre del nord Europa, dove gli alberi crescono lentamente grazie alle temperature molto rigide. La crescita lenta delle piante fa sì che la fibra del legno sia particolarmente resistente e adatta all'impregnazione in autoclave.

Il tronco del pino è formato dal durame (cuore) e dall'alburno, la parte esterna del tronco che essendo più tenera è soggetta a deterioramento e perciò necessita di impregnazione in autoclave.

La presenza di nodi non compromette la stabilità e la resistenza dei pali; sono tollerate le differenze di misura che potrebbero presentarsi a causa del fenomeno dell'essiccazione fino a 2 cm sulla lunghezza e fino a 0,5 cm sul diametro. Inoltre sono tollerate le svergolature del legno fino ad un massimo del 5% e le fessure da ritiro proprie del massello tornito.

I fenomeni della fessurazione da ritiro e dello svergolamento sono propri del legno massello ed è anche normale che in alcuni pali possa essere più evidente rispetto ad altri. Tali fenomeni sono insiti con la struttura propria del legno e non dipendono da un'erronea lavorazione o da una insufficiente essiccazione del legno stesso.

Le fessure da ritiro sono indice di un'avvenuta perdita di acqua necessaria al legno per equilibrarsi con le condizioni di temperatura e umidità dell'ambiente in cui il legno si trova.

La presenza di resina e la cristallizzazione dei sali è dovuta al sistema di fissaggio rapido dei sali stessi, i quali quando si trovano ancora allo stato liquido cristallizzano subito all'interno del legno.

I pali successivamente vengono impregnati in classe di protezione 4 secondo la norma DIN 68 800-4 e sono garantiti 10 anni contro l'attacco di funghi e parassiti.



CONSIGLI PER UN MONTAGGIO CORRETTO

Raccomandiamo sempre di non piantare i pali in vicinanza di pacciamatura e di rispettare i parametri di installazione da noi consigliati.

Affinché il palo duri a lungo e perché la garanzia sia valida è necessario seguire alcune semplici regole.

Quando si procede all'interramento dei pali montanti è necessario predisporre un efficiente sistema di drenaggio dell'acqua con l'aggiunta di materiale sabbioso o ghiaioso.

È molto importante che non si creino pozze d'acqua o umidità eccessiva in prossimità dei pali.

Inoltre raccomandiamo di non perforare o tagliare il palo dopo il suo montaggio.



PALO TONDO



SEZIONE mm	LUNGHEZZA cm
60	200
60	250
80	200
80	250
80	300
80	400
100	300
100	400
100	500
120	300
120	400
120	500
140	300
140	400
140	500
140	600
160	400
160	600
180	400
180	600

MEZZO PALO



80	300
80	400
100	300
100	400
100	500
120	300
120	400
140	400
140	500

PALO CON PUNTA



SEZIONE mm	LUNGHEZZA cm
60	200
60	250
80	200
80	250
80	300
100	150
100	250
100	300
120	150
120	250
120	300

PALO PER RECINZIONE

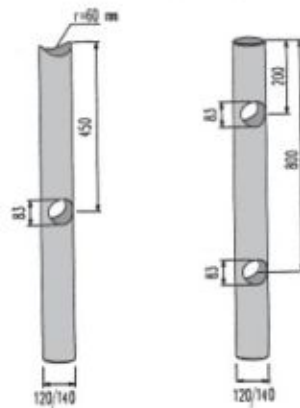

Palo tondo forato fresato	
120	125
120	150
120	175
140	125
140	150
140	175

Palo tondo con 2 fori	
120	150
120	175
140	150
140	175

CARATTERISTICHE DEI PRODOTTI E RESPONSABILITÀ

E' vietata, anche parzialmente, la riproduzione delle immagini, dei disegni e dei testi presenti nel catalogo e listino prezzi Linea Legno.

Le fotografie di alcuni prodotti illustrati nel presente catalogo potrebbero differire in parte dai disegni tecnici dei prodotti forniti in kit, pertanto bisogna far sempre riferimento al disegno tecnico presente nel catalogo e listino prezzi.

Eventuali difformità tra le foto ed i disegni tecnici non potranno essere causa di contestazioni. La Wood Albertani s.p.a. si riserva il diritto di modificare e migliorare, in qualsiasi momento, le caratteristiche dei propri prodotti a seguito di esigenze di produzione.

Inoltre viene declinata ogni responsabilità per danni diretti o indiretti a cose o persone derivati da erroneo montaggio o non idoneo utilizzo dei prodotti.

Sono a carico dell'acquirente le verifiche statiche, di sicurezza ed il rispetto delle normative urbanistiche vigenti nel luogo di installazione.



Sede legale:

Via G. Sora, 22 - 25048 Edolo Brescia

Stabilimento di produzione:
Nucleo Industriale di Bazzano
67100 L'Aquila, Italia

Tel. +39 0862.441505
Fax +39 0862.441325

www.linealegnoalbertani.it
linealegno@woodalbertani.it

